

TITANIUM-SERIES AMPLIFICADOR

MANUAL DEL USUARIO

GZTA 1.800DX-II
GZTA 1.1200DX-II

Características

- 1 Ohm estable
- Linkable 2 Ohm
- Mosfet Fuente de Poder
- Power & Protection indicator
- Variable 12dB bass boost (45Hz)
- Variable low pass filter
- Variable subsonic filter
- Phaseshift 0 / 180° (Switch)
- Sensibilidad de entrada Ajustable
- Soft delayed remote turn- on
- Stereo RCA output
- Control remoto
- Thermal / Short / Overload protección

Características

- 4 Ohm / 2 Ohm estable Stereo
- Mosfet Fuente de Poder
- Power & Protection indicator

Herramientas y materiales necesarios

- Desarmador
- Taladro Eléctrico, 3 mm / 0.12" mecha de carbono
- Tornillos de Montura
- Cable de Poder min. 25 mm²
- Cable de Tierra min. 25 mm²
- Cable para Altavoz min. 2 x 2,5 mm²

Por favor tome atención!

- Como medida de precaución, es aconsejable desconectar la batería del vehículo antes de realizar la conexión del cableado de alimentación 12 Voltios (véase el manual de usuario para más información).
- Por favor, tenga especial cuidado al taladrar el metal del vehículo. Su tanque de combustible o líneas de freno puede ser dañada por punción con la broca - esto podría causar daños o averías de sus vehículos y sus sistemas operativos.
- Nunca pase cables por encima de los ángulos agudos o afilados. Es recomendable amortiguar la fuente de alimentación del amplificador con un capacitor de min. 1 faradio para garantizar un funcionamiento estable de voltaje.

ATENCIÓN !

Los sistemas de alta potencia de audio en un vehículo son capaces de generar los niveles de presión sonora equivalentes a "Live Concert". La exposición continua a niveles excesivamente altos de volumen puede causar pérdida de audición o daños. Además, la operación de un vehículo de motor mientras se escucha a los equipos de audio a un volumen muy alto puede perjudicar su capacidad para oír sonidos externos, tales como: bocinas, señales de advertencia, o vehículos de emergencia, lo que constituye un peligro para el tráfico potencial. En aras de su seguridad, Electrónica de Consumo recomienda escuchar al volumen más bajo posible durante la conducción.

Planificación de su sistema

Antes de comenzar la instalación, considere lo siguiente:

- a. Si tiene previsto ampliar el sistema mediante la adición de otros componentes en el futuro, asegúrese de dejar un espacio adecuado, y que se cumplen con los requisitos de refrigeración.
- b. Si la radio o la fuente está equipada con salidas pre-amplificador, es posible utilizarlos para correr el amplificador y conectar (amplificador) a los 2 altavoces traseros.

Montaje de su amplificador

- Seleccione un lugar adecuado que sea conveniente para el montaje, que sea accesible para el cableado y que tenga un amplio espacio para la circulación del aire y para la refrigeración.
- Utilice el amplificador como plantilla para marcar los agujeros de montaje.

Atencion

Elija una posición de montaje en el que todos los cables están protegidos de ser dañados por bordes cortantes, calor u otras condiciones. La conexión eléctrica + 12 voltios DC deben ser conectada con un fusible y directamente en el lado (+) de la batería. Asegúrese de que su radio y todos los otros dispositivos estén desconectados mientras realice la instalación de su sistema.

Si necesita reemplazar el fusible, cámbielo por un fusible con idéntica capacidad al que se suministra con el sistema. El uso de un fusible del tipo o capacidad distinto puede resultar en daño a este sistema, que no estará cubierto por la garantía.

Controles y funciones – GZTA 1.800DX-II

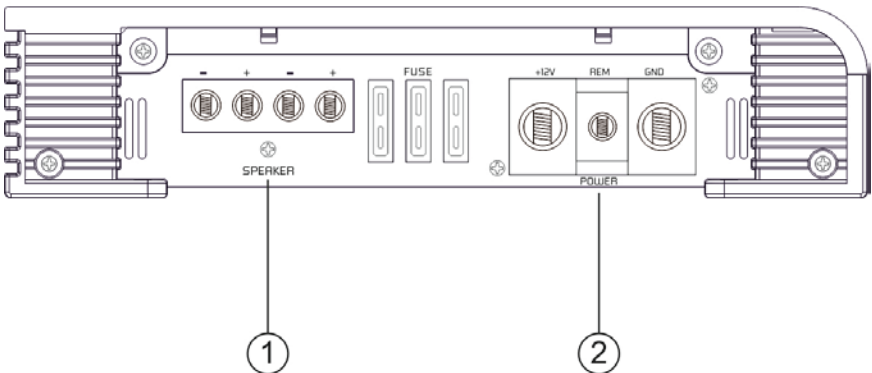
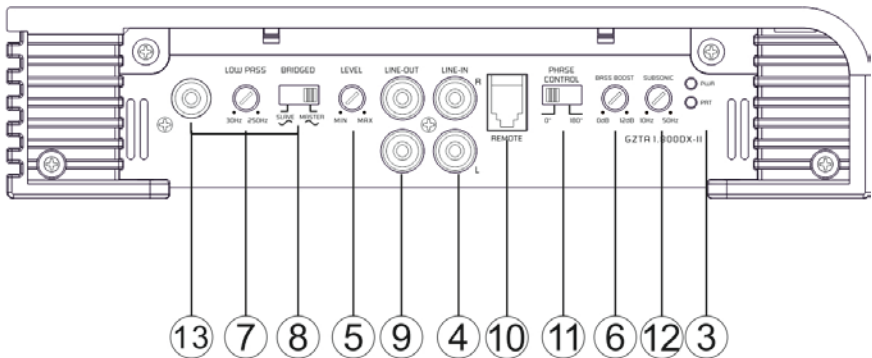

Controles y funciones – GZTA 1.1200DX-II

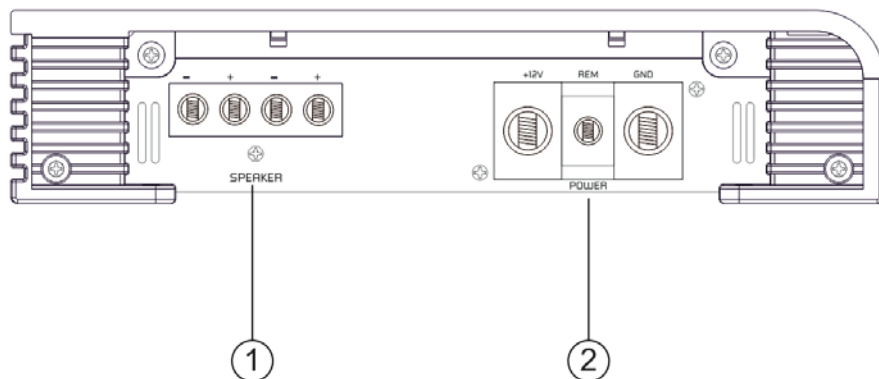
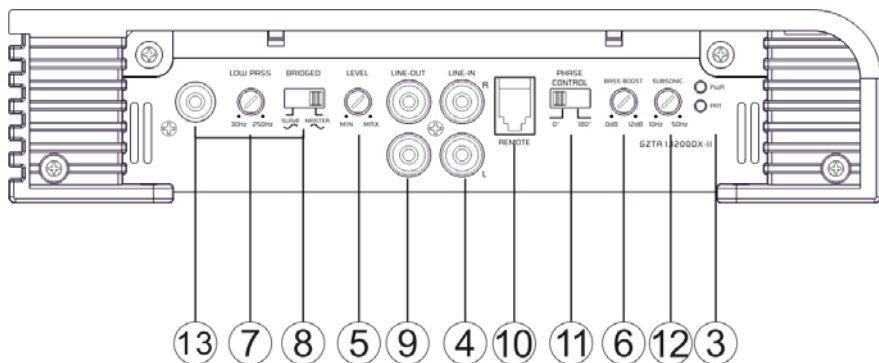

Controles y funciones

1	Terminal de Altavoces	Para conectar los altavoces
2	Terminales de Poder	GND -> Terminal de Tierra REM -> Terminal de Remoto Antena BATT -> +12 Volt
3	Indicador de Estatus	GREEN – OK RED – Error
4	Entradas RCA	Terminales para la conexión de cables RCA. Para evitar Fallos por favor Utilice cables RCA de alta calidad.
5	Control de nivel de entrada	Con este control puede ajustar el nivel de entrada .
6	Control Bass boost	Para ajustar el nivel bass boost en el rango desde 0 to +12 dB.
7	Control Low pass	Para ajustar el lowpass frequency al nivel deseado entre las frecuencias 30 and 250 Hz usando el control.
8	Master / Slave Switch	Para ajustar el modo de operación de cada amplificador entre maestro y esclavo.
9	Salidas RCA	Para conectar amplificadores adicionales en modo fullrange.
10	Entrada conexión Control remoto	Para conectar el bass control .
11	Controlador Phase shift	Este control permite ajustar el canal del subwoofer channel in-phase con el sistema frontal.
12	Controlador Subsonic	Este control permite ajustar y filtrar low frequencies en un rango entre 10 and 50 Hz. Esta función reduce el movimiento mecánico del Xmax y aumenta la capacidad de uso del subwoofer.
13	Master/Slave Cinch-In-/Output	Conexión RCA In- / Output para operación de dos amplificadores del mismo modelo (2x GZTA 1.800DX o 2x GZTA 1.1200DX) en linkmode.

Encendido del amplificador

El amplificador se enciende automáticamente unos segundos después de encender su radio.

Nota: El amplificador se apaga temporalmente si se pone demasiado caliente, entonces reinicia automáticamente una vez que se enfría (En el 80 ° / 176 ° F).

Ajuste del nivel de audio

1. NIVEL (Min / Max): Dé vuelta completamente a la izquierda a la posición MIN
2. Gire el control del sistema de sonido para automóviles de volumen hasta, aproximadamente dos tercios de toda su gama.
3. Ajuste el nivel para obtener un nivel cómodo.

Cableado estereo – GZTA 1.800DX-II

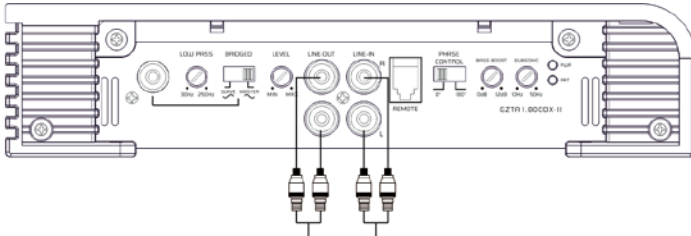

Zum Input weiterer Verstärker / To input additional /
Entrée des amplificateurs additionnelle / Naar de
aansluiting van ander versterker

Zum Line Out des Autoradios / To car stereo line out /
Sortie stéréo de la voiture / Naar line out radio

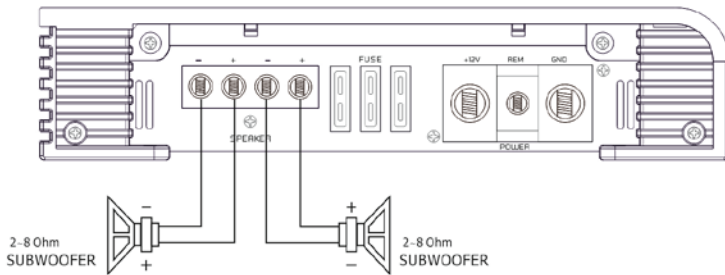

2-8 Ohm
SUBWOOFER

2-8 Ohm
SUBWOOFER

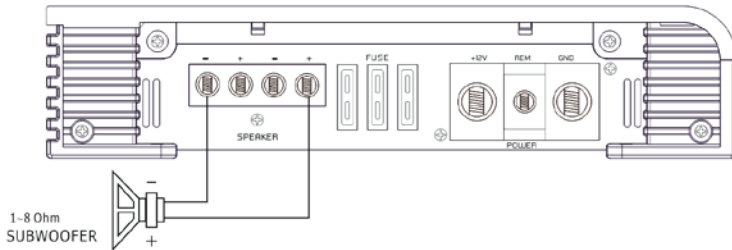

1-8 Ohm
SUBWOOFER

Master

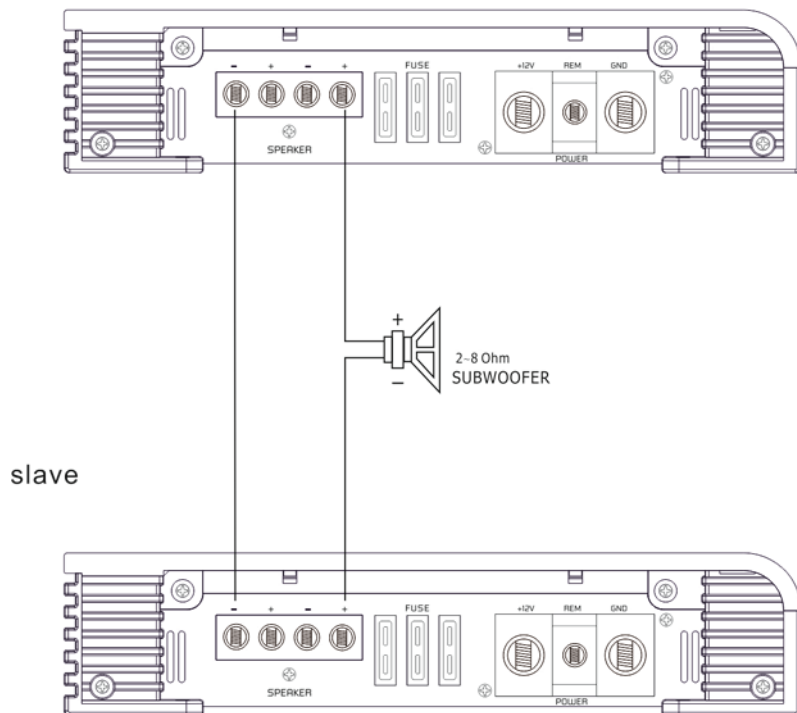

slave

Master

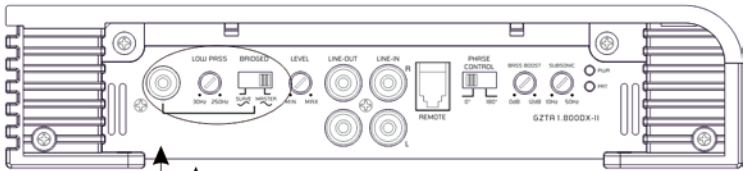

A

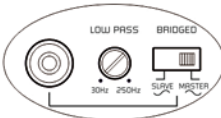

A CONTROL

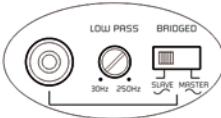

B CONTROL

slave

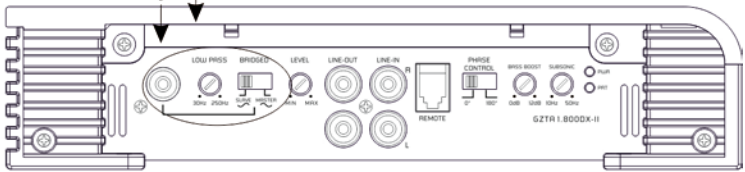

B

Cableado estereo – GZTA 1.1200DX-II

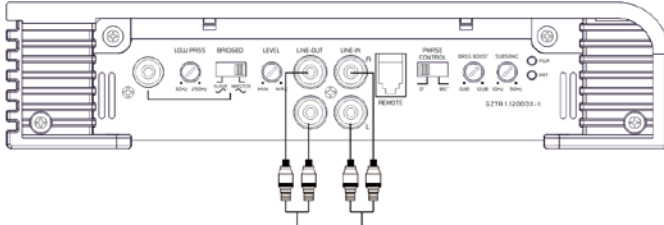

Zum Input weiterer Verstärker / To input additional /
Entrée des amplificateurs additionnelle / Naar de
aansluiting van ander versterker

Zum Line Out des Autoradios / To car stereo line out /
Sortie stéréo de la voiture / Naar line out radio

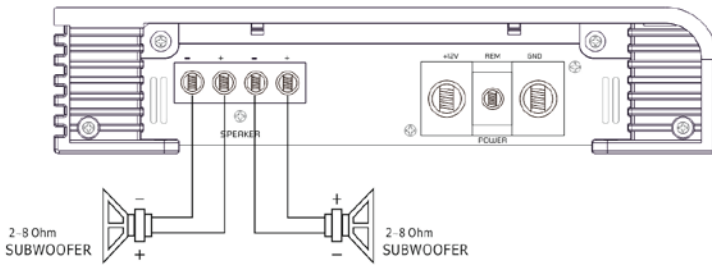

2-8 Ohm
SUBWOOFER

2-8 Ohm
SUBWOOFER

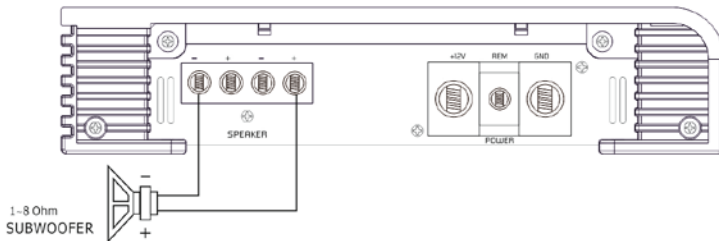

1-8 Ohm
SUBWOOFER

Master

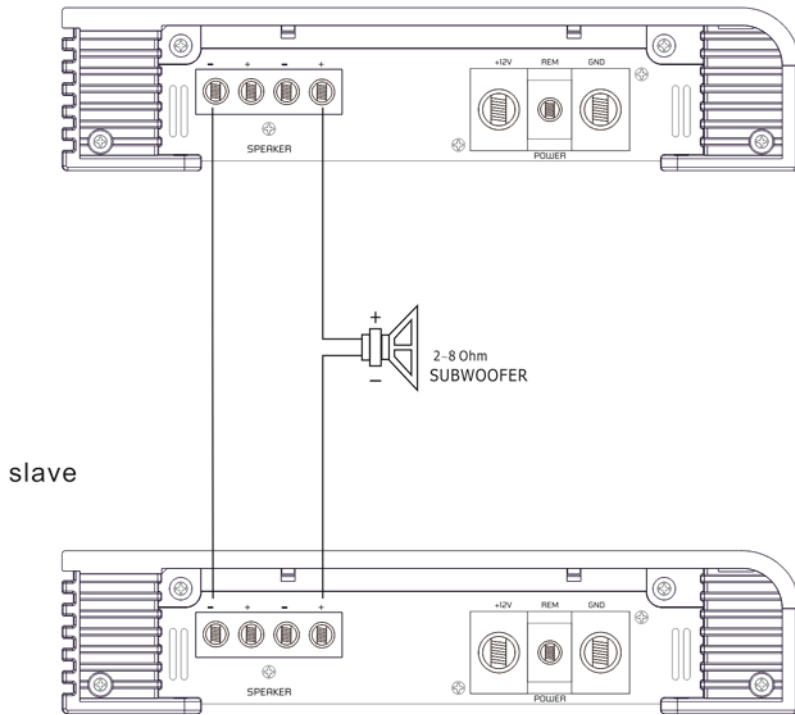

Master

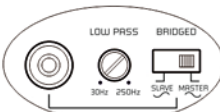
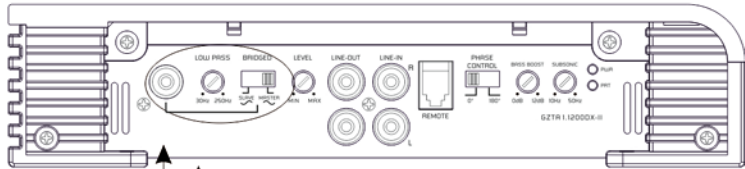

A CONTROL

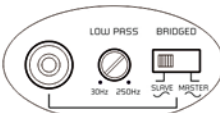

B CONTROL

slave

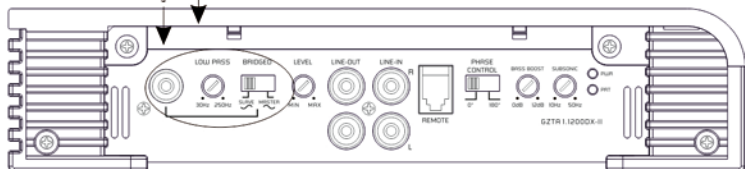

B

Specifications

Modelo	GZTA 1.800DX-II	GZTA 1.1200DX-II
Tipo	1 Channel Class D	1 Channel Class D
RMS Power @ 4 Ω CEA Standard CEA-2006-A	1 x 350 W (1% THD+N) 1 x 450 W (10% THD+N)	1 x 400 W (1% THD+N) 1 x 500 W (10% THD+N)
RMS Power @ 2 Ω CEA Standard CEA-2006-A	1 x 550 W (1% THD+N) 1 x 750 W (10% THD+N)	1 x 800 W (1% THD+N) 1 x 900 W (10% THD+N)
RMS Power @ 1 Ω CEA Standard CEA-2006-A	1 x 850 W (1% THD+N) 1 x 1000 W (10% THD+N)	1 x 1300 W (1% THD+N) 1 x 1500 W (10% THD+N)
RMS Power @ 2 Ω Linkmode CEA Standard CEA-2006-A	1 x 1700 W (1% THD+N) 1 x 2000 W (10% THD+N)	1 x 2600 W (1% THD+N) 1 x 3000 W (10% THD+N)
Damping factor	> 100	
Signal to noise Ratio	> 75 dB	
Lowpass	30 Hz – 250 Hz	
Subsonic filter	10 Hz – 50 Hz	
Bass boost	0 ~ +12 dB (45 Hz)	
Repuesta de frecuencia	10 Hz – 250 Hz (\pm 1 dB)	
Input sensitivity	200 mV – 9 V (\pm 5%)	
THD	< 0,2 %	
Control remoto Bass	✓	✓
Fusible	3 x 30A	4 x 30A
Dimensiones W x H x L mm	230 x 53 x 366	230 x 53 x 446
Dimensiones W x H x L inch	9.04" x 2.09" x 14.41"	9.04" x 2.09" x 17.56"

Guía de problemas

Síntomas	Puntos de Chequeo	Solución
No hay sonido	Esta el POWER LED iluminado?	<p>Revise los fusibles en el amplificador.</p> <p>Revise si el control remoto esté conectado.</p> <p>Compruebe conductores de la señal.</p> <p>Compruebe de nuevo el control.</p> <p>Compruebe sintonizador / nivel de volumen de la cubierta.</p>
	Esta el diagnostic LED iluminado?	Revise si el altavoz esta en corto o si el amplificador esta sobrecalentado
El amplificador no enciende	El amplificador no tiene corriente	Revise la conexiones de los altavoz
	No tiene corriente el cable remoto con el receptor encendido	Revise la conexión del Radio
No hay sonido en uno de los canales	Revise la conexión del altavoz	Inspeccione si hay un cortocircuito o una conexión abierta
	Revise la conexión de Audio	Reverso entradas izquierda y derecha RCA para determinar si se está produciendo para que el amplificador
El amplificado se apaga a medio volumen / alto volumen	Revise la carga de Impedancia de los Altavoces	<p>Asegúrese de observar las recomendaciones impedancia del altavoz.</p> <p>(Si utiliza un medidor de ohmios para comprobar la resistencia del altavoz, por favor recuerde que la resistencia DC y la impedancia de AC puede no ser la misma.)</p>
El Protección LED esta encendido	Apagado por temperatura	Baje el nivel de la unidad de Radio
	Corto en Cableado de Altavoces	Separar y aislar los cables de altavoces

Die Gewährleistung entspricht der gesetzlichen Regelung. Eine Rücksendung kann nur nach vorheriger Absprache und in der Originalverpackung erfolgen. Bitte unbedingt einen maschinell erstellten Kaufbeleg und eine Fehlerbeschreibung beilegen. Von der Gewährleistung ausgeschlossen sind Defekte, die durch Überlastung, unsachgemäße Behandlung oder bei Teilnahme an Wettbewerben entstanden sind. Wir behalten uns das Recht vor, zukünftig nötige Änderungen oder Verbesserungen an dem Produkt vorzunehmen ohne den Kunden darüber zu informieren.

Limited warranty - defective products must be returned in original packaging - please add a copy of the original purchasing invoice showing the purchasing date and a detailed description of the failure. Failure caused by overload, misuse or by using the product for competition purpose are not covered by the warranty. We reserve the right to make needed change or improvement to the product without informing customer about this in advance.

De Garantie bepalingen van alle door ground zero geleverde producten is volgens wettelijke bepalingen geregeld. Een retourzending kan alleen na duidelijke afspraak en in de originele verpakking plaatsvinden. SVP een aankoopbon en een duidelijke storingsomschrijving bijvoegen. Van garantie uitgesloten zijn defecten door overbelasting, onkundig gebruik, of door deelname aan wedstrijden (SPL) ontstaan zijn. Wij behouden ons het recht om de nodige veranderingen of verbeteringen aan het product door te voeren zonder de klant hierover te informeren.

La garantie est conforme aux droits légaux. Un retour du produit défectueux doit être dans son emballage d'origine sur présentation du reçu ou de la facture indiquant la description du défaut. La présente Garantie n'est pas applicable lorsque le produit a été endommagé en raison: Mauvaise alimentation, Trop de puissance (HP, Subwoofer) Accident, Installation ou Utilisation non conforme aux normes Technique (Concours SPL etc). Nous nous réservons le droit d'entreprendre à l'avenir nécessairement des modifications ou des améliorations au produit sans informer le client.

Ground Zero GmbH

Erlenweg 25, 85658 Egming, Germany

Tel. +49 (0)8095/873 830 Fax -8310

www.ground-zero-audio.com

